

# Möbel LETZ

*Finden und Wohlfühlen*



# Typenplan

Runa von Hartmann - Sideboard mit Glasausschnitt

## Wichtiger Hinweis für Sie

Etwaige Hinweise des Herstellers in dieser Produktinformation, die sich auf die Gewährleistung beziehen, haben für Sie keinerlei Bindungswirkung und können von Ihnen ignoriert werden. Ihre gesetzlichen Gewährleistungsrechte als Verbraucher uns gegenüber, als Ihrem Verkäufer, werden dadurch in keiner Weise berührt oder eingeschränkt. Sie können sich wegen aller Mängel jederzeit an uns wenden. Darüber hinaus gehende Herstellergarantien bleiben

Deutschland

Möbel Letz GmbH  
Am Gewerbepark 11  
06895 Zahna-Elster

Tel.: 035383 - 6018 50

Fax.: 035383 - 6018 17



# RUNA

**Wohnraum-System  
Kerneiche Natur massiv**

**Oberfläche gebürstet  
und lackiert**

**furn plan**

*Scan***Prix**

**hartmann**  
Von der Natur empfohlen.



**Kombi Nr. 20**

Applikation **Rinde**

Kombination bestehend aus:

- 1 x 1045    1 x 1152
- 1 x 3211    1 x 0033
- 1 x 1199

**Maße B/H/T in cm**    322 / 223 / 49/20

VZ

Extras	Typen-Nr.	
Vitrinen-Bel.	<b>9612</b>	_____
Regal-Bel.	<b>9632</b>	_____
Paneel-Bel.	<b>9712</b>	_____

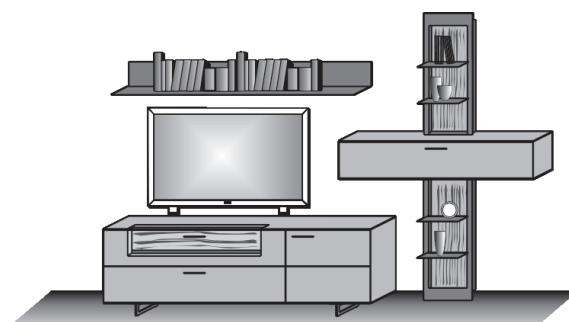

**Kombi Nr. 24**

Applikation **Rinde**

Kombination bestehend aus:

- 1 x 3191    1 x 0031
- 1 x 1159    1 x 3062
- 1 x 1031    1 x 7031

**Maße B/H/T in cm**    298 / 214 / 49/20

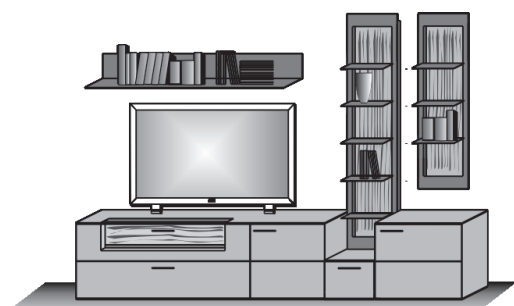

Extras	Typen-Nr.	
Vitrinen-Bel.	<b>9611</b>	_____
Regal-Bel.	<b>9622</b>	_____
Regal-Bel.	<b>9623</b>	_____
Paneel-Bel.	<b>9711</b>	_____
Akku-Einheit	<b>2x 0146</b>	_____ à _____

Konstruktionsbedingt sind die von uns eingesetzten LED Strips nicht austauschbar, da sie als Schutz vor elektrostatischer Entladung (ESD) und zur Kühlung der LED fest auf Trägerprofile wie z. B. Aluprofile aufgeklebt werden müssen. Somit gewähren wir eine durchgehend hohe Langlebigkeit unserer Leuchten. Technisch bedingte Modell- und Maßänderungen vorbehalten! Modelle gesetzlich geschützt! Aufgrund von unterschiedlichen Ausführungen und Funktionen können die angegebenen Maßangaben auf der AB im Einzelfall leicht variieren.

**Kombi Nr. 26**

Applikation **Rinde**

Kombination bestehend aus:

- 1 x 1045    1 x 1152
- 1 x 3211    2 x 0032
- 1 x 1199

**Maße B/H/T in cm    346 / 225 / 49/20**

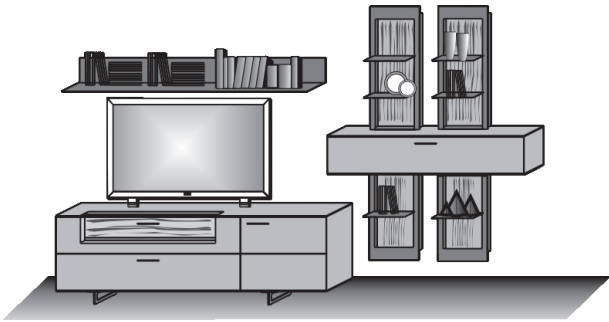

Extras	Typen-Nr.	
Vitrinen-Bel.	<b>9612</b>	_____
Regal-Bel. (2x)	<b>9631</b>	à _____
Paneel-Bel.	<b>9712</b>	_____

**Kombi Nr. 28**

Applikation **Rinde**

Kombination bestehend aus:

- 1 x 0072    1 x 3213
- 1 x 1045    1 x 1199

**Maße B/H/T in cm    298 / 205 / 49/20**

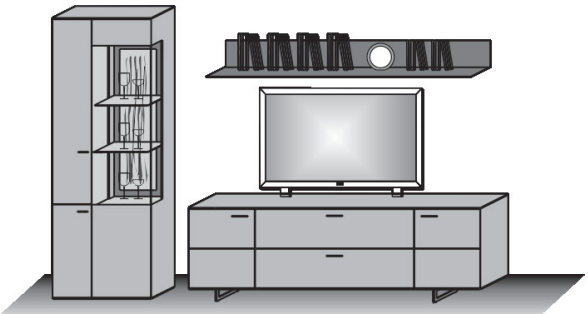

Extras	Typen-Nr.	
Vitrinen-Bel.	<b>9624</b>	_____
Paneel-Bel.	<b>9712</b>	_____

**Kombi Nr. 30**

Applikation **Rinde**

Kombination bestehend aus:

- 1 x 3212    1 x 1199
- 1 x 3062    1 x 1151

**Maße B/H/T in cm    346 / 185 / 49/20**

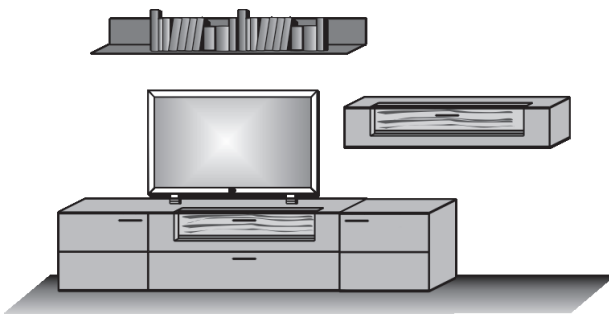

Extras	Typen-Nr.	
Vitrinen-Bel.	<b>9612</b>	_____
Vitrinen-Bel.	<b>9613</b>	_____
Paneel-Bel.	<b>9712</b>	_____

**Kombi Nr. 36**

Applikation **Rinde**

Kombination bestehend aus:

- 1 x 2141    1 x 0023
- 1 x 2171    1 x 1171
- 1 x 1051

**Maße B/H/T in cm    335 / 211 / 44**

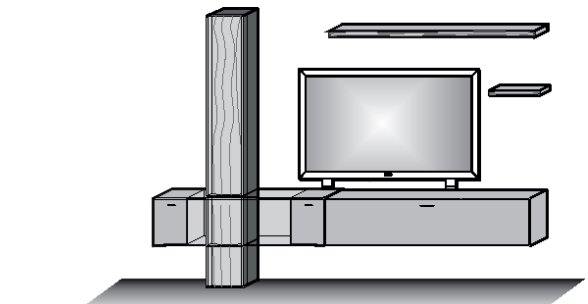

Extras	Typen-Nr.	
Wandboard-Bel.	<b>9715</b>	_____
Tür-Bel.	<b>9814</b>	_____
Vitrinen-Bel.	<b>9842</b>	_____
Wandboard-Bel.	<b>9716</b>	_____

Konstruktionsbedingt sind die von uns eingesetzten LED Strips nicht austauschbar, da sie als Schutz vor elektrostatischer Entladung (ESD) und zur Kühlung der LED fest auf Trägerprofile wie z. B. Aluprofile aufgeklebt werden müssen. Somit gewähren wir eine durchgehend hohe Langlebigkeit unserer Leuchten. Technisch bedingte Modell- und Maßänderungen vorbehalten! Modelle gesetzlich geschützt! Aufgrund von unterschiedlichen Ausführungen und Funktionen können die angegebenen Maßangaben auf der AB im Einzelfall leicht variieren.

**Kombi Nr. V42**

Applikation Rinde

Kombination bestehend aus:

1 x 3215

1 x 8072

Maße B/H/T in cm

315 / 225 / 44

Extras	Typen-Nr.	
Board-Bel.	9717	
Vitrinen-Bel.	9645	
Regal-Bel.	9635	

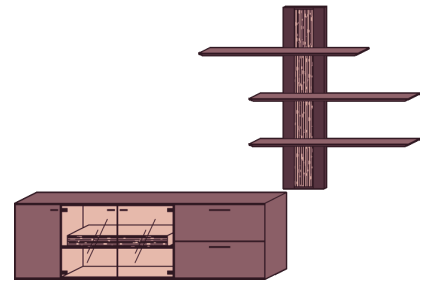

**Kombi Nr. V44**

Applikation Rinde

Kombination bestehend aus:

1 x 2142 1 x 8072

1 x 2171 1 x 2031

Maße B/H/T in cm

317 / 225 / 44

Extras	Typen-Nr.	
Vitrinen-Bel.	9618	
Regal-Bel.	9635	

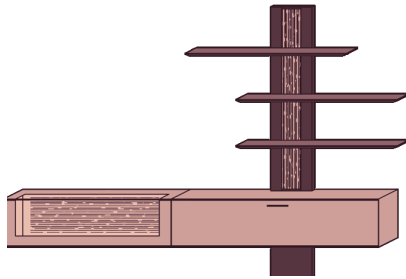

**Kombi Nr. V46**

Applikation Rinde

Kombination bestehend aus:

1 x 2142 1 x 6164

1 x 2171

Maße B/H/T in cm

317 / 205 / 44

Extras	Typen-Nr.	
Vitrinen-Bel.	9618	
Paneel-Bel.	9639	
Tür-Bel.	9821	

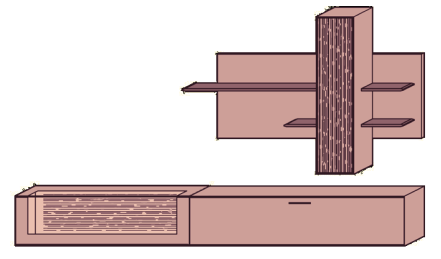

**Kombi Nr. V48**

Applikation Rinde

Kombination bestehend aus:

1 x 3215 2 x 8024

1 x 6024

Maße B/H/T in cm

279 / 215 / 44

Extras	Typen-Nr.	
Board-Bel.	9717	
Vitrinen-Bel.	9645	
Regal-Bel.	9633	
Regal-Bel.	9634	

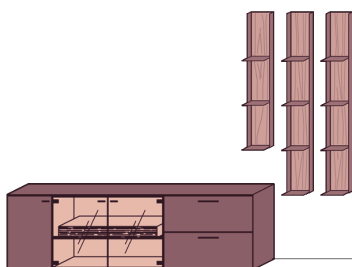

Konstruktionsbedingt sind die von uns eingesetzten LED Strips nicht austauschbar, da sie als Schutz vor elektrostatischer Entladung (ESD) und zur Kühlung der LED fest auf Trägerprofile wie z. B. Aluprofile aufgeklebt werden müssen. Somit gewähren wir eine durchgehend hohe Langlebigkeit unserer Leuchten. Technisch bedingte Modell- und Maßänderungen vorbehalten! Modelle gesetzlich geschützt! Aufgrund von unterschiedlichen Ausführungen und Funktionen können die angegebenen Maßangaben auf der AB im Einzelfall leicht variieren.

**Kombi Nr. V52**

Applikation Rinde  
Kombination bestehend aus:  
1 x 2143 3 x 6024  
1 x 2171

Maße B/H/T in cm 317 / 205 / 44

Extras	Typen-Nr.	
Regal-Bel.	9633	

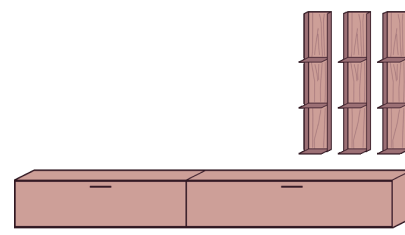

**Kombi Nr. V54**

Applikation Rinde  
Kombination bestehend aus:  
1 x 3215 2 x 1157  
1 x 1045

Maße B/H/T in cm 327 / 180 / 44

Extras	Typen-Nr.	
Board-Bel.	9717	
Vitrinen-Bel.	9645	
Paneel-Bel.	9637	

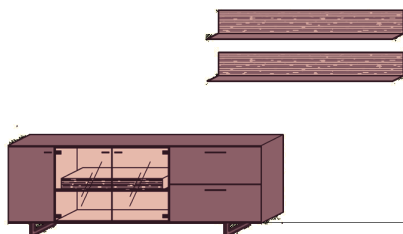

**Kombi Nr. V56**

Applikation Rinde  
Kombination bestehend aus:  
1 x 3215  
1 x 6162

Maße B/H/T in cm 277 / 205 / 44

Extras	Typen-Nr.	
Board-Bel.	9717	
Vitrinen-Bel.	9645	
Tür-Bel.	9821	
Paneel-Bel.	9636	

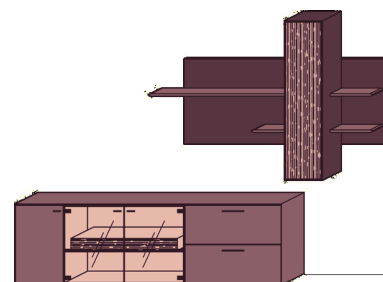

**Kombi Nr. V58**

Applikation Rinde  
Kombination bestehend aus:  
1 x 3212 1 x 8072  
1 x 3062

Maße B/H/T in cm 296 / 214 / 49

Extras	Typen-Nr.	
Vitrinen-Bel.	9611	
Regal-Bel.	9635	

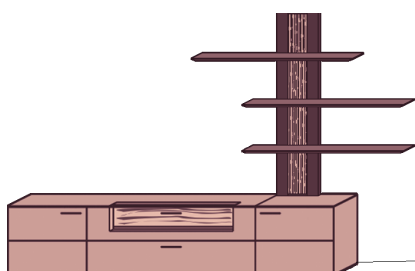

Konstruktionsbedingt sind die von uns eingesetzten LED Strips nicht austauschbar, da sie als Schutz vor elektrostatischer Entladung (ESD) und zur Kühlung der LED fest auf Trägerprofile wie z. B. Aluprofile aufgeklebt werden müssen. Somit gewähren wir eine durchgehend hohe Langlebigkeit unserer Leuchten. Technisch bedingte Modell- und Maßänderungen vorbehalten! Modelle gesetzlich geschützt! Aufgrund von unterschiedlichen Ausführungen und Funktionen können die angegebenen Maßangaben auf der AB im Einzelfall leicht variieren.

**Kombi Nr. V60**

Applikation Rinde  
 Kombination bestehend aus:  
 1 x 2142 2 x 1157  
 1 x 2171

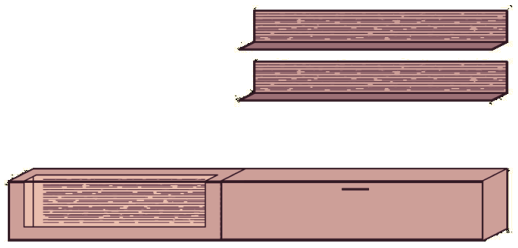

Maße B/H/T in cm

317 / 180 / 44

**Extras**

**Typen-Nr.**

Vitrinen-Bel.

9618

Paneel-Bel.

9637

**Kombi Nr. V62**

Applikation Rinde  
 Kombination bestehend aus:  
 1 x 3211 2 x 8024  
 1 x 6024

Maße B/H/T in cm

260 / 215 / 49

**Extras**

**Typen-Nr.**

Vitrinen-Bel.

9612

Regal-Bel.

9633

Regal-Bel.

9634

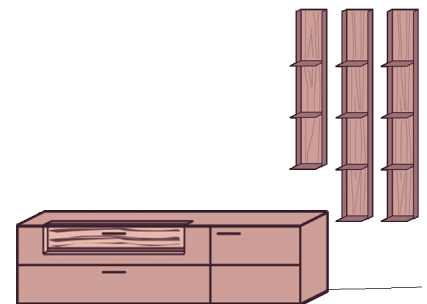

**Kombi Nr. E66**

Applikation Rinde  
 Kombination bestehend aus:

1 x 5151  
 1 x 3212

Maße B/H/T in cm

231 / 200 / 49/24

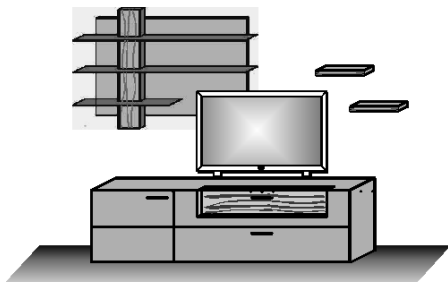

**Extras**

**Typen-Nr.**

Indirekte Bel.

9815

Vitrinen-Bel.

9612

Wandboard

2x 1051

à

Wandboard-Bel.

2x 9716

à

**Kombi Nr. E56**

Applikation Rinde  
 Kombination bestehend aus:

1 x 5151 1 x 3212  
 1 x 3062

Maße B/H/T in cm

298 / 200 / 49/24

VZ

**Extras**

**Typen-Nr.**

Indirekte Bel.

9815

Vitrinen-Bel.

9612

Wandboard

2x 1051

à

Wandboard-Bel.

2x 9716

à

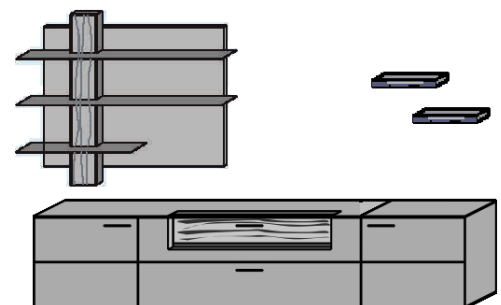

Konstruktionsbedingt sind die von uns eingesetzten LED Strips nicht austauschbar, da sie als Schutz vor elektrostatischer Entladung (ESD) und zur Kühlung der LED fest auf Trägerprofile wie z. B. Aluprofile aufgeklebt werden müssen. Somit gewähren wir eine durchgehend hohe Langlebigkeit unserer Leuchten. Technisch bedingte Modell- und Maßänderungen vorbehalten! Modelle gesetzlich geschützt! Aufgrund von unterschiedlichen Ausführungen und Funktionen können die angegebenen Maßangaben auf der AB im Einzelfall leicht variieren.

**Kombi Nr. E68**

Applikation Rinde

Kombination bestehend aus:

1 x 3215

1 x 5152

**Maße B/H/T in cm** 247 / 200 / 44

Extras	Typen-Nr.
Board-Bel.	9717
Vitrinen-Bel.	9645
Indirekte Bel.	9815

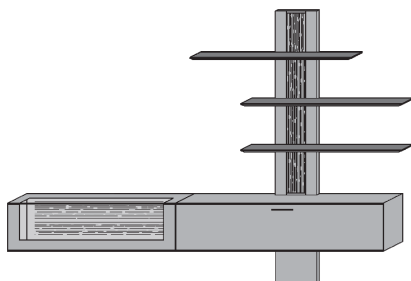
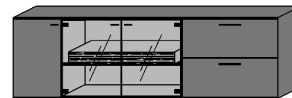
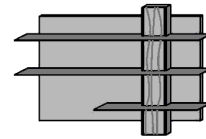

**Kombi Nr. E70**

Applikation Rinde

Kombination bestehend aus:

1 x 2142 1 x 8076

1 x 2171 1 x 2039

**Maße B/H/T in cm** 317 / 225 / 44

Extras	Typen-Nr.
Vitrinen-Bel.	9618
Indirekte Bel.	9820

**Maße B/H/T in cm** 317 / 210 / 44

**Kombi Nr. E72**

Applikation Rinde

Kombination bestehend aus:

1 x 2142 1 x 5152

1 x 2171

Extras	Typen-Nr.
Vitrinen-Bel.	9618
Indirekte Bel.	9815

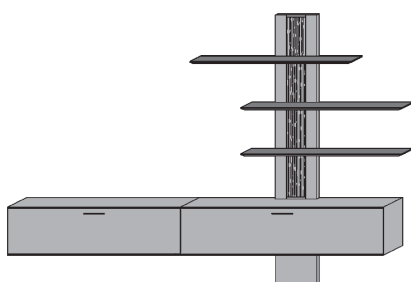
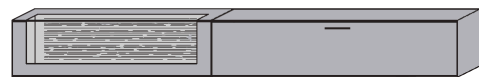
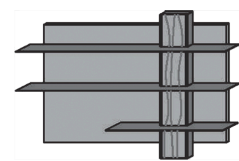

**Kombi Nr. E74**

Applikation Rinde

Kombination bestehend aus:

1 x 2143 1 x 8076

1 x 2171 1 x 2039

**Maße B/H/T in cm** 317 / 225 / 44

Extras	Typen-Nr.
Indirekte Bel.	9820

Konstruktionsbedingt sind die von uns eingesetzten LED Strips nicht austauschbar, da sie als Schutz vor elektrostatischer Entladung (ESD) und zur Kühlung der LED fest auf Trägerprofile wie z. B. Aluprofile aufgeklebt werden müssen. Somit gewähren wir eine durchgehend hohe Langlebigkeit unserer Leuchten. Technisch bedingte Modell- und Maßänderungen vorbehalten! Modelle gesetzlich geschützt! Aufgrund von unterschiedlichen Ausführungen und Funktionen können die angegebenen Maßangaben auf der AB im Einzelfall leicht variieren.

**Unterteil**  
 Applikation **Rinde**  
 1 Holztür  
 1 Holzklappe mit Glasausschnitt  
 1 Doppelschubkasten Holz  
 1 Holzboden  
 1 Holzeinlegeboden  
 1 Kabeldurchlass im Deckblatt  
**opt. Vitr.-Bel.**  
**1 x 9611**



**Maße in cm** B 192 H 61 T 49  
**Typen-Nr.** 3191

**Unterteil**  
 Applikation **Rinde**  
 1 Holztür  
 1 Holzklappe mit Glasausschnitt  
 1 Doppelschubkasten Holz  
 1 Holzboden  
 1 Holzeinlegeboden  
 1 Kabeldurchlass im Deckblatt  
**opt. Vitr.-Bel.**  
**1 x 9611**

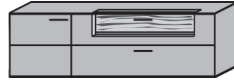

**Maße in cm** B 192 H 61 T 49  
**Typen-Nr.** 3192

**Unterteil**  
 Applikation **Rinde**  
 1 Holztür  
 1 Holzklappe mit Glasausschnitt  
 1 Doppelschubkasten Holz  
 1 Holzboden  
 1 Holzeinlegeboden  
 1 Kabeldurchlass im Deckblatt  
**opt. Vitr.-Bel.**  
**1 x 9612**



**Maße in cm** B 211 H 61 T 49  
**Typen-Nr.** 3211

**Unterteil**  
 Applikation **Rinde**  
 1 Holztür  
 1 Holzklappe mit Glasausschnitt  
 1 Doppelschubkasten Holz  
 1 Holzboden  
 1 Holzeinlegeboden  
 1 Kabeldurchlass im Deckblatt  
**opt. Vitr.-Bel.**  
**1 x 9612**



**Maße in cm** B 211 H 61 T 49  
**Typen-Nr.** 3212

**Unterteil**  
 2 Holztüren  
 1 Schubkasten  
 1 Klappe  
 1 Holzboden  
 2 Holzeinlegeböden  
 1 Kabeldurchlass im Deckblatt



**Maße in cm** B 211 H 61 T 49  
**Typen-Nr.** 3213

**Unterteil**  
 1 Holztür  
 1 Holzeinlegeboden



**Maße in cm** B 67 H 61 T 49  
**Typen-Nr.** 3061 li. 3062 re.

**Unterteil**  
 1 Schubkasten Holz



**Maße in cm** B 38,5 H 32 T 49  
**Typen-Nr.** 1031

**Füße Metall anthrazit**  
 Für Typen:  
 3142  
 3191/3192/3211/3212  
 3213/3215/3216  
 4191  
 3061/3062  
 6111/6171

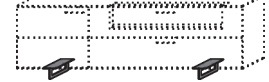

**Maße in cm** B 12 H 13 T 41  
**Typen-Nr.** 1045

**Unterteil**  
 1 Holztür anthrazit gebeizt  
 2 Glastüren  
 1 Klappe anthrazit gebeizt  
 1 Schubkasten anthrazit gebeizt  
 1 Rindenboden  
 1 Holzboden  
 1 Einlegeboden  
 1 Kabeldurchlass  
**opt. Board-Bel.**  
**1 x 9717**

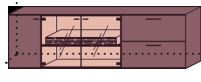

**Maße in cm** B 211 H 66 T 44  
**Typen-Nr.** 3215

**Unterteil**  
 1 Holztür anthrazit gebeizt  
 2 Glastüren  
 1 Klappe anthrazit gebeizt  
 1 Schubkasten anthrazit gebeizt  
 1 Rindenboden  
 1 Holzboden  
 1 Einlegeboden  
 1 Kabeldurchlass  
**opt. Vitr.-Bel.**  
**1 x 9645**

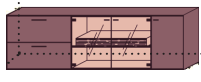

**Maße in cm** B 211 H 66 T 44  
**Typen-Nr.** 3216

**Unterteil**  
 Applikation **Rinde**  
 1 Holzklappe mit Glasausschnitt  
 1 Doppelschubkasten Holz  
 1 Kabelausslass



**Maße in cm** B 145 H 61 T 49  
**Typen-Nr.** 3142

**Kabelschacht, 1 m Länge**  
 zur verdeckten Kabelführung für TV  
 oder Elektroanschlüsse in passender  
 Holzart, auch zum Überstreichen  
 geeignet

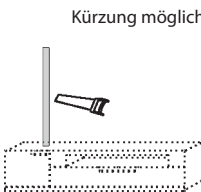

**Maße in cm** B 4 H 100 T 2  
**Typen-Nr.** 0115

Konstruktionsbedingt sind die von uns eingesetzten LED Strips nicht austauschbar, da sie als Schutz vor elektrostatischer Entladung (ESD) und zur Kühlung der LED fest auf Trägerprofile wie z. B. Aluprofile aufgeklebt werden müssen. Somit gewähren wir eine durchgehend hohe Langlebigkeit unserer Leuchten. Technisch bedingte Modell- und Maßänderungen vorbehalten! Modelle gesetzlich geschützt! Aufgrund von unterschiedlichen Ausführungen und Funktionen können die angegebenen Maßangaben auf der AB im Einzelfall leicht variieren.

**Wandpaneel li.**  
Applikation Rinde  
3 Paneelböden Baustahl

opt. Indirekte Bel.  
1 x 9815

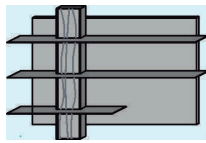

Maße in cm

B 154 H 107 T 24

Typen-Nr.

5151 li.

**Wandpaneel re.**  
Applikation Rinde  
3 Paneelböden Baustahl

opt. Indirekte Bel.  
1 x 9815

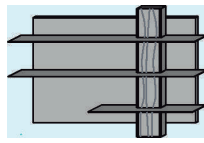

B 154 H 107 T 24

5152 re.

**Wandpaneel**  
Applikation Rinde  
3 Holzböden

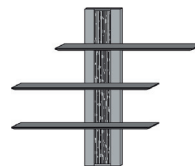

B 173 H 153 T 26

8075

**Wandpaneel**  
Applikation Rinde  
3 Holzböden

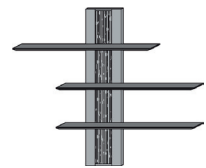

B 173 H 153 T 26

8076

**Highboard**  
Applikation Rinde  
2 Holz-/ Glastüren  
mit Verkleidung Metall anthrazit  
5 Holzböden  
2 Glasböden

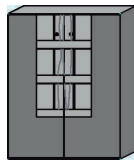

opt. Indirekte Bel.  
1 x 9817

Maße in cm

B 106 H 138 T 44

Typen-Nr.

7105 li.

**Standvitrine**  
Applikation Rinde  
2 Holz-/ Glastüren  
mit Verkleidung Metall anthrazit  
3 Glasböden

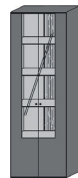

B 67 H 205 T 39

0075

**Paneelelement**  
Holz

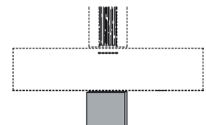

B 35 H 30 T 7

2039

**Indirekte Bel.**  
**19,2 Watt**  
Für Typen:  
5151  
5152



Maße in cm

H 106/106

Typen-Nr.

9815

**Indirekte Bel.**  
**Watt**  
Für Typen:  
7105



H 93/93

9817

**Indirekte Bel.**  
**28,8 Watt**  
Für Typen:  
0075  
8075  
8076



H 4x 150

9820



Das „Goldene M“ ist das einzige in Deutschland offiziell anerkannte Güteschild für Möbel und gilt auch europaweit als ein strenger Nachweis für Möbelqualität. Unsere Möbel haben alle Tests der Deutschen Gütegemeinschaft Möbel (DGGM) auf Haltbarkeit, Materialgüte, Langlebigkeit, Sicherheit, Gesundheits- und Umweltverträglichkeit bestanden.

**Hängelowboard-Vitrine**  
 Applikation Rinde  
 1 Holzklappe mit Glasausschnitt

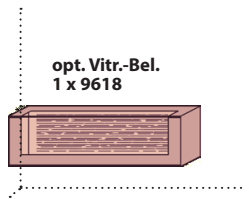

<b>Maße in cm</b>	B 144 H 40 T 44
<b>Typen-Nr.</b>	2142

**Hängelowboard**  
 1 Holzklappe

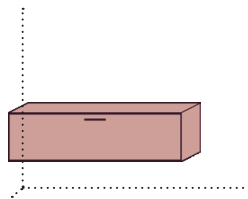

<b>Maße in cm</b>	B 144 H 40 T 44
<b>Typen-Nr.</b>	2143

**Hängelowboard**  
 1 Holzklappe  
 1 Holzeinlegeboden  
 1 Kabelauslass



<b>Maße in cm</b>	B 173 H 40 T 44
<b>Typen-Nr.</b>	2171

**Hänge-Lowboard**  
 1 Holz-/ Glasklappe

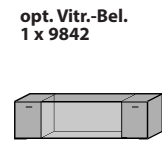

<b>Maße in cm</b>	B 144 H 40 T 44
<b>Typen-Nr.</b>	2141

**opt. Akku-Einheit**  
 1 x 0148  
 Brenndauer  
 ca. 20 h

**Hängeelement**  
 Applikation Rinde  
 1 Holzklappe mit Glasausschnitt

**opt. Akku-Einheit**  
 1 x 0148  
 Brenndauer  
 ca. 10 h

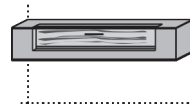

<b>Maße in cm</b>	B 154 H 30,5 T 39
<b>Typen-Nr.</b>	1151

**Hängeelement**  
 1 Holzklappe

**opt. Vitr.-Bel.**  
 1 x 9613

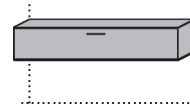

<b>Maße in cm</b>	B 154 H 30,5 T 39
<b>Typen-Nr.</b>	1152



Konstruktionsbedingt sind die von uns eingesetzten LED Strips nicht austauschbar, da sie als Schutz vor elektrostatischer Entladung (ESD) und zur Kühlung der LED fest auf Trägerprofile wie z. B. Aluprofile aufgeklebt werden müssen. Somit gewähren wir eine durchgehend hohe Langlebigkeit unserer Leuchten. Technisch bedingte Modell- und Maßänderungen vorbehalten! Modelle gesetzlich geschützt! Aufgrund von unterschiedlichen Ausführungen und Funktionen können die angegebenen Maßangaben auf der AB im Einzelfall leicht variieren.

**Standelement li.**  
Applikation **Rinde**  
1 Holz-/ Glastür  
mit Verkleidung Metall anthrazit  
2 Holzböden  
1 Holz-/ 2 Glaseinlegeböden



opt. Vitr.-Bel.  
1 x 9624

**Maße in cm** B 43 H 205 T 44

**Typen-Nr.** 0041 li.

**Standelement re.**  
Applikation **Rinde**  
1 Holz-/ Glastür  
mit Verkleidung Metall anthrazit  
2 Holzböden  
1 Holz-/ 2 Glaseinlegeböden



opt. Vitr.-Bel.  
1 x 9624

**Maße in cm** B 43 H 205 T 44

**Typen-Nr.** 0042 re.

**Standelement li.**  
Applikation **Rinde**  
1 Holz-/ Glastür/ 2 Holztüren  
4 Holzböden  
4 Holz-/ 2 Glaseinlegeböden

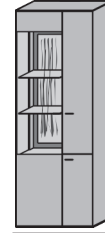

opt. Vitr.-Bel.  
1 x 9624

**Maße in cm** B 72 H 205 T 44

**Typen-Nr.** 0071 li.

**Standelement re.**  
Applikation **Rinde**  
1 Holz-/ Glastür/ 2 Holztüren  
4 Holzböden  
4 Holz-/ 2 Glaseinlegeböden

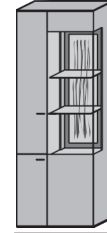

opt. Vitr.-Bel.  
1 x 9624

**Maße in cm** B 72 H 205 T 44

**Typen-Nr.** 0072 re.

**Standvitrine**  
2 Glastüren  
1 innenliegender Korpus  
inkl. Tür mit Appl. Rinde  
und 2 Einlegeböden  
8 Glaseinlegeböden

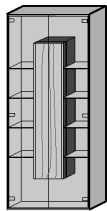

opt. Indirekte  
Bel.  
1 x 9811

**Maße in cm** B 77 H 205 T 39

**Typen-Nr.** 0081

**Standvitrine**  
2 Holz-Glastüren anthrazit gebeizt  
1 Rindenboden  
2 Holzböden  
2 Holzeinlegeböden

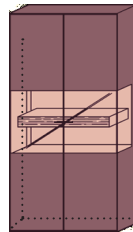

opt. Vitr.-Bel.  
1 x 9644  
opt. Board-Bel.  
1 x 9724

**Maße in cm** B 90 H 205 T 39

**Typen-Nr.** 0091

**Standelement li./ re.**  
3 Holztüren  
mit Applikation Rinde  
2 Holzeinlegeböden  
nur in Verbindung mit 2141

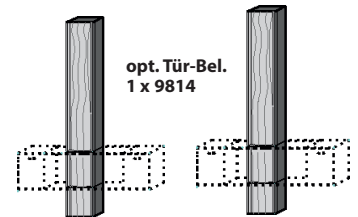

opt. Tür-Bel.  
1 x 9814

**Maße in cm** B 28 H 211 T 36

**Typen-Nr.** 0023 li.

**Typen-Nr.** 0024 re.

**Sideboard**  
Applikation **Rinde**  
1 Holztür  
1 Holzklappe mit Glasausschnitt  
2 Doppelschubkästen Holz  
1 Holzboden  
1 Holzeinlegeboden



opt. Vitr.-Bel.  
1 x 9611

**Maße in cm** B 192 H 77 T 44

**Typen-Nr.** 4191

**Standelement**  
2 Holz-/ Glastüren  
1 innenliegender Korpus  
inkl. Tür mit Appl. Rinde  
und 2 Einlegeböden  
6 Glaseinlegeböden

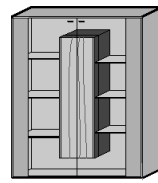

opt. Indirekte  
Bel.  
1 x 9812

**Maße in cm** B 106 H 138 T 44

**Typen-Nr.** 7101

**Sideboard**  
2 Holztüren anthrazit gebeizt  
2 Glastüren  
1 Schubkasten anthrazit gebeizt  
1 Rindenboden  
1 Holzboden  
2 Holzeinlegeböden

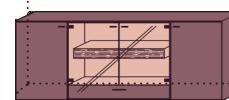

opt. Board-Bel.  
1 x 9717  
opt. Vitr.-Bel.  
1 x 9645

**Maße in cm** B 192 H 81 T 44

**Typen-Nr.** 4193

**Metallkufen**  
Metall anthrazit  
für Type:  
4193

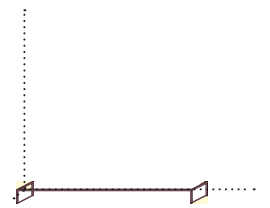

**Maße in cm** B 192 H 15 T 39

**Typen-Nr.** 1195

**Highboard**  
Applikation **Rinde**  
2 Holztüren  
1 Holzklappe mit Glasausschnitt  
1 Schubkasten Holz  
1 Holzboden  
2 Holzeinlegeböden



opt. Vitr.-Bel.  
1 x 9615

**Maße in cm** B 115 H 116 T 44

**Typen-Nr.** 6111

**Highboard**  
Applikation **Rinde**  
2 Holztüren  
1 Holzklappe mit Glasausschnitt  
2 Schubkästen Holz/ 1 Holzboden  
2 Holzeinlegeböden



opt. Vitr.-Bel.  
1 x 9614

**Maße in cm** B 173 H 116 T 44

**Typen-Nr.** 6171

**Highboard**  
2 Holz-Glastüren anthrazit gebeizt  
1 Rindenboden  
2 Holzböden

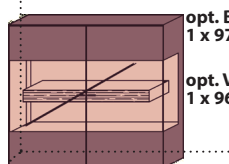

opt. Board-Bel.  
1 x 9720  
opt. Vitr.-Bel.  
1 x 9643

**Maße in cm** B 125 H 119 T 39

**Typen-Nr.** 6122

**Metallkufen**  
Metall anthrazit  
für Type:  
6122

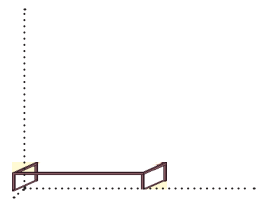

**Maße in cm** B 194 H 15 T 44

**Typen-Nr.** 1125

Konstruktionsbedingt sind die von uns eingesetzten LED Strips nicht austauschbar, da sie als Schutz vor elektrostatischer Entladung (ESD) und zur Kühlung der LED fest auf Trägerprofile wie z. B. Aluprofile aufgeklebt werden müssen. Somit gewähren wir eine durchgehend hohe Langlebigkeit unserer Leuchten. Technisch bedingte Modell- und Maßänderungen vorbehalten! Modelle gesetzlich geschützt! Aufgrund von unterschiedlichen Ausführungen und Funktionen können die angegebenen Maßangaben auf der AB im Einzelfall leicht variieren.

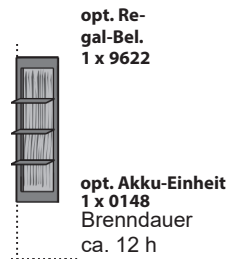
**Regalelement**Applikation **Rinde**1 Rahmen Metall anthrazit  
3 Böden Metall anthrazit**Maße in cm**

B 38,5 H 134,5 T 29

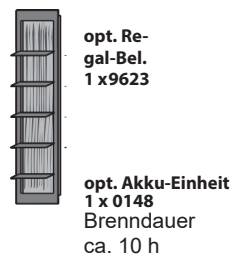
**Typen-Nr.****7031****Regalelement**Applikation **Rinde**1 Rahmen Metall anthrazit  
5 Böden Metall anthrazit

B 38,5 H 181 T 29

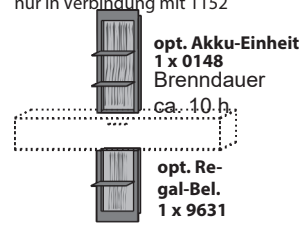
**0031****Regalelement**Applikation **Rinde**2 Rahmen Metall anthrazit  
3 Böden Metall anthrazit  
nur in Verbindung mit 1152

B 38,5 H 192 T 29

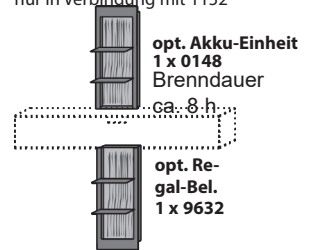
**0032****Regalelement**Applikation **Rinde**2 Rahmen Metall anthrazit  
4 Böden Metall anthrazit  
nur in Verbindung mit 1152

B 38,5 H 221 T 29

**0033****Wandpaneel li.**Applikation **Rinde**

3 Holzböden anthrazit

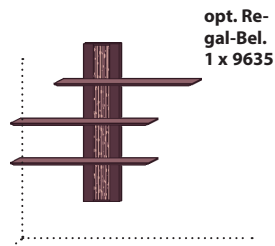
**Maße in cm**

B 173 H 153 T 26

**Typen-Nr.****8071****Wandpaneel re.**Applikation **Rinde**

3 Holzböden anthrazit

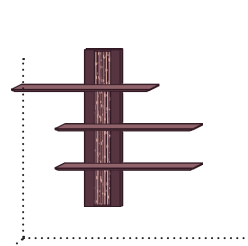

B 173 H 153 T 26

**8072****Paneelelement**

## Holz anthrazit

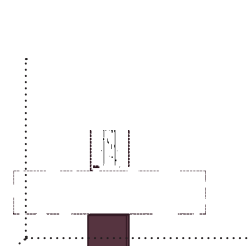

B 35 H 30 T 7

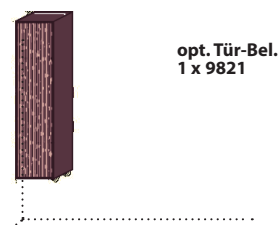
**2031****Hängeelement li.**Applikation **Rinde**1 Tür  
2 Holzeinlegeböden**Maße in cm**

B 28 H 123 T 33

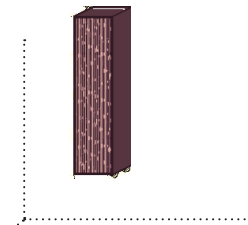
**Typen-Nr.****6031****Hängeelement re.**Applikation **Rinde**1 Tür  
2 Holzeinlegeböden

B 28 H 123 T 33

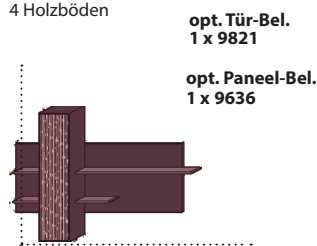
**6032****Wandpaneel li.**1 Holztür mit Applikation **Rinde**  
2 Holzböden  
2 Rückwände Holz anthrazit  
4 Holzböden**Maße in cm**

B 163 H 120 T 33

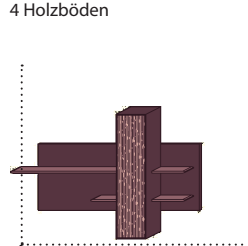
**Typen-Nr.****6161****Wandpaneel re.**1 Holztür mit Applikation **Rinde**  
2 Holzböden  
2 Rückwände Holz anthrazit  
4 Holzböden

B 163 H 120 T 33

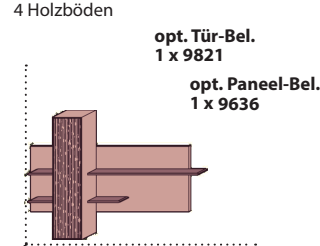
**6162****Wandpaneel li.**1 Holztür mit Applikation **Rinde**  
2 Holzböden  
2 Rückwände Eiche Natur  
4 Holzböden

B 163 H 120 T 33

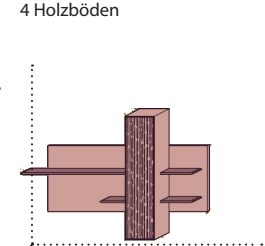
**6163****Wandpaneel re.**1 Holztür mit Applikation **Rinde**  
2 Holzböden  
2 Rückwände Eiche Natur  
4 Holzböden

B 163 H 120 T 33

**6164**

Konstruktionsbedingt sind die von uns eingesetzten LED Strips nicht austauschbar, da sie als Schutz vor elektrostatischer Entladung (ESD) und zur Kühlung der LED fest auf Trägerprofile wie z. B. Aluprofile aufgeklebt werden müssen. Somit gewähren wir eine durchgehend hohe Langlebigkeit unserer Leuchten. Technisch bedingte Modell- und Maßänderungen vorbehalten! Modelle gesetzlich geschützt! Aufgrund von unterschiedlichen Ausführungen und Funktionen können die angegebenen Maßangaben auf der AB im Einzelfall leicht variieren.

**Wandpaneel**  
Metall anthrazit  
1 Boden Metall anthrazit

**opt. Paneel-  
Bel.**  
1 x 9711

**opt. Akku-Einheit**  
1 x 0148  
Brenndauer  
ca. 15 h



**Maße in cm**

B 154 H 19 T 20

**Typen-Nr.**

1159

**Wandpaneel**  
Metall anthrazit  
1 Boden Metall anthrazit

**opt. Paneel-  
Bel.**  
1 x 9712

**opt. Akku-Einheit**  
1 x 0148  
Brenndauer  
ca. 15 h



B 192 H 19 T 20

1199

**Wandpaneel**  
Applikation Rinde  
Metall anthrazit  
1 Boden Metall anthrazit

**opt. Paneel-Bel.**  
1 x 9637



B 154 H 19 T 20

1157

**Wandpaneel**  
Applikation Rinde  
Metall anthrazit  
1 Boden Metall anthrazit

**opt. Paneel-Bel.**  
1 x 9638

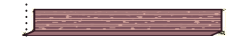

B 192 H 19 T 20

1197

**Wandboard**  
Applikation Rinde

**opt. Wandboard-Bel.**  
1 x 9716

**opt. Akku-Einheit**  
1 x 0148  
Brenndauer  
ca. 20 h



**Maße in cm**

B 48 H 9,5 T 21

**Typen-Nr.**

1051

**Wandboard**  
Applikation Rinde

**opt. Wandboard-Bel.**  
1 x 9723



B 153 H 9,5 T 21

1161

**Wandboard**  
Applikation Rinde

**opt. Wandboard-Bel.**  
1 x 9715

**opt. Akku-Einheit**  
1 x 0148  
Brenndauer  
ca. 20 h



B 173 H 9,5 T 21

1171

**Metallregal**  
Applikation Rinde  
3 Metallböden

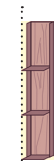

**opt. Regal-Bel.**  
1 x 9633

**Maße in cm**

B 19 H 115 T 24

**Typen-Nr.**

6024

**Metallregal**  
Applikation Rinde  
4 Metallböden

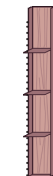

**opt. Regal-Bel.**  
1 x 9634

B 19 H 154 T 24

8024

## KLIMAPAKT für die Möbelindustrie

Climate Pact for the furniture industry

Hersteller-Nr. / manufacturer-no.  
K16-016

Prüfnummer / control number  
16-016-01



Nach den Richtlinien für den Klimaschutz  
der **Deutschen Gütegemeinschaft  
Möbel** • According to the guidelines  
for climate protection of the DGM •  
[www.dgm-klimapakt.de](http://www.dgm-klimapakt.de)

Als klimaschonendes Unternehmen gehören wir dem „Klimapakt für die Möbelindustrie“ an. Angesichts des weltweit voranschreitenden Klimawandels und den damit verbundenen massiven Auswirkungen auf Mensch und Natur bekennen wir uns mit der Deutschen Gütegemeinschaft Möbel (DGM) zum 1,5-Grad-Ziel der UN.

# Standard-Verkabelungsschema

## Beispiel Kombination V20

Weitere Verkabelungspläne finden Sie in der Montageanweisung

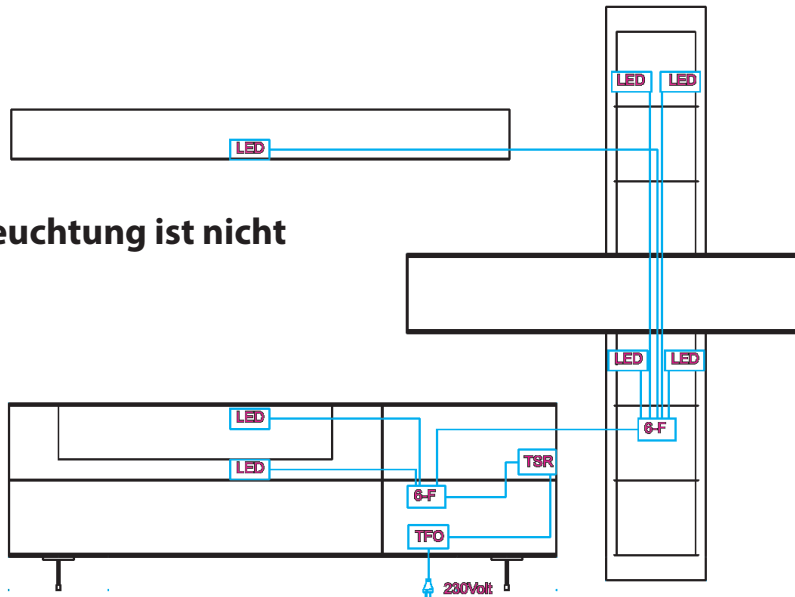

**Hinweis: Die Beleuchtung ist nicht nachrüstbar!**

Montageanleitung:











<b>LED</b> LED-Stripe / Spot	<b>TFO</b> Trafo mit Zuleitung	<b>TSR</b> Touchschalter (je nach Typ)
<b>6-F</b> 6-Fach Stecker	<b>VLG</b> Verlängerungskabel	<b>FSR</b> Funkschalter (optional)

**Sonderfall**

A: Stromzuleitung unter Putz; Trafo muss bauseits an 230V angeschlossen werden

B: Stromleitung unter Putz per Wandschalter bauseitig geschaltet; Trafo muss bauseits an 230V angeschlossen werden. Touch- oder Funkschalter können entfallen

	<p><b>Vitrinen-Bel. 6,05 Watt</b> Für Typen: 3191 3192 4191</p> <p>Diese Leuchte enthält eine eingebaute, nicht austauschbare LED-Lampe der Energieeffizienzklasse F Halemeier 100092100</p> 	<p><b>Vitrinen-Bel. 6,48 Watt</b> Für Typen: 3211 3212 3142</p> <p>Diese Leuchte enthält eine eingebaute, nicht austauschbare LED-Lampe der Energieeffizienzklasse F Halemeier 100092101</p> 	<p><b>Vitrinen-Bel. 6,91 Watt</b> Für Typen: 1151</p> <p>Diese Leuchte enthält eine eingebaute, nicht austauschbare LED-Lampe der Energieeffizienzklasse F Halemeier, 100092102</p> 	<p><b>Vitrinen-Bel. 5,09 Watt</b> Für Typen: 6111</p> <p>Diese Leuchte enthält eine eingebaute, nicht austauschbare LED-Lampe der Energieeffizienzklasse F Halemeier 100092103</p> 
<b>Maße in cm</b>	B 126	B 135	B 144	B 106
<b>Typen-Nr.</b>	<b>9611</b>	<b>9612</b>	<b>9613</b>	<b>9615</b>
	<p><b>Vitrinen-Bel. 7,87 Watt</b> Für Typen: 6171</p> <p>Diese Leuchte enthält eine eingebaute, nicht austauschbare LED-Lampe der Energieeffizienzklasse F Halemeier 100092104</p> 	<p><b>Regal-Bel. 5,62 Watt</b> Für Typen: 7031</p> <p>Diese Leuchte enthält eine eingebaute, nicht austauschbare LED-Lampe der Energieeffizienzklasse G Klebe 100095102, 32.863.033ww + Klebe 100095103, 32.864.033ww</p> 	<p><b>Regal-Bel. 7,87 Watt</b> Für Typen: 0031</p> <p>Diese Leuchte enthält eine eingebaute, nicht austauschbare LED-Lampe der Energieeffizienzklasse G Klebe 100095104, 32.863.043ww + Klebe 100095105, 32.864.043ww</p> 	<p><b>Vitrinen-Bel. 5,38 Watt</b> Für Typen: 0041 0042 0071 0072</p> <p>Diese Leuchte enthält eine eingebaute, nicht austauschbare LED-Lampe der Energieeffizienzklasse F Halemeier 100092105,</p> 
<b>Maße in cm</b>	B 164	H 117	H 164	H 112
<b>Typen-Nr.</b>	<b>9614</b>	<b>9622</b>	<b>9623</b>	<b>9624</b>

Konstruktionsbedingt sind die von uns eingesetzten LED Strips nicht austauschbar, da sie als Schutz vor elektrostatischer Entladung (ESD) und zur Kühlung der LED fest auf Trägerprofile wie z. B. Aluprofile aufgeklebt werden müssen. Somit gewähren wir eine durchgehend hohe Langlebigkeit unserer Leuchten. Technisch bedingte Modell- und Maßänderungen vorbehalten! Modelle gesetzlich geschützt! Aufgrund von unterschiedlichen Ausführungen und Funktionen können die angegebenen Maßangaben auf der AB im Einzelfall leicht variieren.

**Regal-Bel. 6,77 Watt**Für Type:  
0032

Diese Leuchte enthält eine eingebaute, nicht austauschbare LED-Lampe der Energieeffizienzklasse G

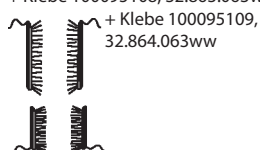
Klebe 100095106, 32.863.053ww  
+ Klebe 100095107, 32.864.053ww  
+ Klebe 100095108, 32.863.063ww**Regal-Bel. 8,16 Watt**Für Type:  
0033

Diese Leuchte enthält eine eingebaute, nicht austauschbare LED-Lampe der Energieeffizienzklasse G

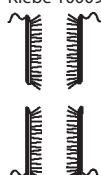
Klebe 100095106, 32.863.053ww  
+ Klebe 100095107, 32.864.053ww**Maße in cm**

H 85/56

H 85/85

**Typen-Nr.**

9631

9632

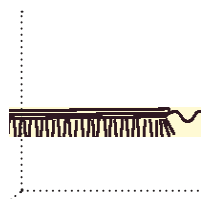
**Vitrinen-Bel. 11,52 Watt**Für Typen:  
2142**Maße in cm**

B H

**Regal-Bel. 10,56 Watt**Für Type:  
6024

H 115

**Regal-Bel. 14,4 Watt**Für Type:  
8024

H 154

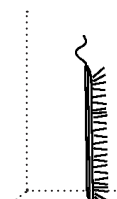
**Regal-Bel. 14,4 Watt**Für Type:  
80871/8072

H 2x 173

**Typen-Nr.**

9618

9633

9634

9635

**Paneel-Bel. 6,7 Watt**Für Typen:  
6161  
6162  
6163  
6164**Maße in cm**

B 91, 3x 33

**Paneel-Bel. 14,4 Watt**Für Typen:  
1157

B 154

**Paneel-Bel. 18,24 Watt**Für Typen:  
1197

B 192

**Typen-Nr.**

9636

9637

9638

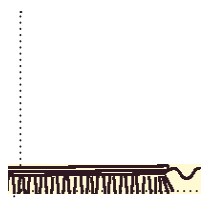
**Vitrinen-Bel. 4,8 Watt**Für Typen:  
6121/6122**Maße in cm**

B 121

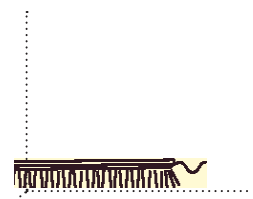
**Vitrinen-Bel. 3,4 Watt**Für Typen:  
0091

B 86

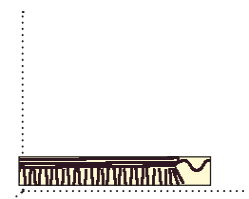
**Vitrinen-Bel. 3,8 Watt**Für Typen:  
3215/3216  
4193

B 194





**Typen-Nr.**





9643

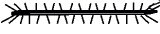



9644

9645

Konstruktionsbedingt sind die von uns eingesetzten LED Strips nicht austauschbar, da sie als Schutz vor elektrostatischer Entladung (ESD) und zur Kühlung der LED fest auf Trägerprofile wie z. B. Aluprofile aufgeklebt werden müssen. Somit gewähren wir eine durchgehend hohe Langlebigkeit unserer Leuchten. Technisch bedingte Modell- und Maßänderungen vorbehalten! Modelle gesetzlich geschützt! Aufgrund von unterschiedlichen Ausführungen und Funktionen können die angegebenen Maßangaben auf der AB im Einzelfall leicht variieren.

	<p><b>Panel-Bel.</b> <b>4,8 Watt</b> Für Type: 1159</p> <p>Diese Leuchte enthält eine eingebaute, nicht austauschbare LED-Lampe der Energieeffizienzklasse F Halemeier 100094035,</p> 	<p><b>Panel-Bel. 4,51 Watt</b> Für Type: 1199</p> <p>Diese Leuchte enthält eine eingebaute, nicht austauschbare LED-Lampe der Energieeffizienzklasse F Halemeier 100094036,</p> 	<p><b>Wandboard-Bel.</b> <b>15,36 Watt</b> Für Type: 1171</p> <p>Diese Leuchte enthält eine eingebaute, nicht austauschbare LED-Lampe der Energieeffizienzklasse F</p> 	<p><b>Wandboard-Bel.</b> <b>3,36 Watt</b> Für Type: 1051</p> <p>Diese Leuchte enthält eine eingebaute, nicht austauschbare LED-Lampe der Energieeffizienzklasse F</p> 
<b>Maße in cm</b>	B 150	B 188	B 169	B 44
<b>Typen-Nr.</b>	<b>9711</b>	<b>9712</b>	<b>9715</b>	<b>9716</b>

	<p><b>Indirekte Bel. Tür-Bel.</b> <b>28,32 Watt</b> Für Type: 0081</p> <p>Diese Leuchte enthält eine eingebaute, nicht austauschbare LED-Lampe der Energieeffizienzklasse F</p> 	<p><b>Indirekte Bel. Tür-Bel.</b> <b>19,68 Watt</b> Für Type: 7101</p> <p>Diese Leuchte enthält eine eingebaute, nicht austauschbare LED-Lampe der Energieeffizienzklasse F</p> 	<p><b>Tür-Bel.</b> <b>18,24 Watt</b> Für Typen: 0023 0024</p> <p>Diese Leuchte enthält eine eingebaute, nicht austauschbare LED-Lampe der Energieeffizienzklasse F</p> 	<p><b>Tür-Bel.</b> <b>10,4 Watt</b> Für Typen: 6031 6032 6161 6162 6133 6164</p> 
<b>Maße in cm</b>	H 138/138	H 93/93	H 138/35/31	H 2x 118
<b>Typen-Nr.</b>	<b>9811</b>	<b>9812</b>	<b>9814</b>	<b>9821</b>

	<p><b>Board-Bel.</b> Für Typen: 3215 3216 4193</p> 	<p><b>Board-Bel.</b> für Typen 6041 6042</p> 	<p><b>Wandboard-Bel.</b> <b>11,6 Watt</b> für Type 1161</p> 	<p><b>Board-Bel.</b> <b>5,8 Watt</b> für Typen 0091</p> 
<b>Maße in cm</b>	B 2x 84	B 2x 101	B 2x 152	B 2x 67
<b>Typen-Nr.</b>	<b>9717</b>	<b>9720</b>	<b>9723</b>	<b>9724</b>

	<p><b>Vitrinen-Bel.</b> <b>3,84 Watt</b> Für Type: 2141</p> <p>Diese Leuchte enthält eine eingebaute, nicht austauschbare LED-Lampe der Energieeffizienzklasse F</p> 	<p><b>Pflegeset Leder</b> Bestehend aus Lederreiniger Mild Leder Protector Reinigungsschwamm Pflegetch</p>	<p><b>Pflegeset Holz</b> Bestehend aus Pflegemilch Pflegetch</p>
<b>Maße in cm</b>	B 86	B 12 H 8 T 6	B 12 H 8 T 6
<b>Typen-Nr.</b>	<b>9842</b>	<b>1955</b>	<b>1966</b>

Konstruktionsbedingt sind die von uns eingesetzten LED Strips nicht austauschbar, da sie als Schutz vor elektrostatischer Entladung (ESD) und zur Kühlung der LED fest auf Trägerprofile wie z. B. Aluprofile aufgeklebt werden müssen. Somit gewähren wir eine durchgehend hohe Langlebigkeit unserer Leuchten. Technisch bedingte Modell- und Maßänderungen vorbehalten! Modelle gesetzlich geschützt! Aufgrund von unterschiedlichen Ausführungen und Funktionen können die angegebenen Maßangaben auf der AB im Einzelfall leicht variieren.

**Baumscheibenleuchte 5,5 Watt**  
Stahlseil

Diese Leuchte enthält eine eingebaute, nicht austauschbare LED-Lampe der Energieeffizienzklasse F  
HARTMANN  
840099011,  
840099011

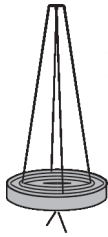

Maße in cm

Ø CA.60 H 4,5

Typen-Nr.

9903

**4 Kanal Funkfernbedienung mit 1 Empfänger**

- zur Steuerung von bis zu 4 Kanälen (sekundär)  
- unterschiedliches Dimmen der einzelnen Kanäle möglich  
- 1 Trafo anschließbar (max. 30 Watt)

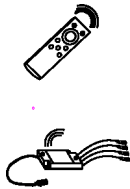

Handsender  
inkl. 1 Empfänger

Maße in cm

Typen-Nr.

0125

**Steckdosenleiste**

Funkfernswitcher Fuß oder Hand  
Zwei Steckdosen mit Dauerstrom/  
Vier Steckdosen geschaltet

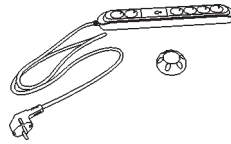

0130

**Touchschalter**

mit Ein-/Aus- und Dimmfunktion.

Jeder Wandkombination mit Beleuchtungen wird ein Touchschalter kostenlos zugefügt. Dabei sind alle Elemente mit einem Kabel miteinander verbunden.

Bei gewünschter Einzelschaltung sind weitere Touchschalter gegen Berechnung zu bestellen.



Ø 2

0140



**Zusätzlicher Empfänger für Funkfernbedienung 0125**

notwendig bei:  
- Überschreitung der Trafolast (max. 30 Watt)  
- räumlicher Trennung der zu schaltenden Elemente, sofern diese nicht mit einem Kabel verbunden werden sollen oder können.



Maße in cm

Typen-Nr.

0116

**Akku für Beleuchtung**

- inkl. Touchschalter, USB-C-Anschluss, Ladegerät  
- Dimmfunktion  
- bis max. 10 W Anschlussleistung  
- Akkulaufzeit abhängig von angeschlossener Beleuchtung  
- nicht empfohlen zur gemeinsamen Nutzung mit Fernbedienung  
Für Typen:

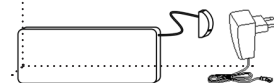

B H T

0148

Esstisch 1

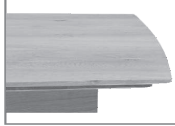

Standard: zwei Kopfauszüge

8410-0524

L 160/260 B 88/95 H 76

6-10

8410-0525

L 190/290 B 88/95 H 76

8-12

Esstisch mit Kopfauszug  
Kerneiche Natur  
Gestell Holz/ Metall anthrazit

Keine Sonderanfertigungen möglich Maße B/H/T in

Esstisch 3

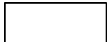

Standard: feste Platte

8410-1530

L 190 B 95 H 76

8

Esstisch mit fester Platte  
Schweizer Kante  
Applikation Rinde

Keine Sonderanfertigungen möglich Maße B/H/T in

LED-Beleuchtung mit Ladegerät  
und Kabel

Artikel-Nr. 0135

Diese Leuchte enthält eine eingebaute, nicht austauschbare LED-Lampe der Energieeffizienzklasse F  
Esstisch 3



Konstruktionsbedingt sind die von uns eingesetzten LED Strips nicht austauschbar, da sie als Schutz vor elektrostatischer Entladung (ESD) und zur Kühlung der LED fest auf Trägerprofile wie z. B. Aluprofile aufgeklebt werden müssen. Somit gewähren wir eine durchgehend hohe Langlebigkeit unserer Leuchten. Technisch bedingte Modell- und Maßänderungen vorbehalten! Modelle gesetzlich geschützt! Aufgrund von unterschiedlichen Ausführungen und Funktionen können die angegebenen Maßangaben auf der AB im Einzelfall leicht variieren.

## Unsere aktuelle Stoff- & Lederkollektion

	Stoff Familie 1	Stoff Familie 2	Stoff Familie 3
<b>Zusammensetzung / Composition</b>	100 % Polyester	100 % Polyester	99 % Polyester, 1 % Polyacryl
<b>Nutzbreite / Useable width</b>	140 cm	144 cm	145 cm
<b>Gewicht / Weight</b>	750 gr / m <sup>2</sup>	430 gr / m <sup>2</sup>	680 gr / m <sup>2</sup>
<b>Pillbildung</b>	4	4	4
<b>Scheuerbeständigkeit / Martindale (Rubs)</b>	> 100.000	75.000	> 100.000
<b>Lichtechtheit / Fastness to light</b>	> 5	4	> 5
	Stoff Familie 4	Stoff Familie 5	
<b>Zusammensetzung / Composition</b>	23 % Polyamid, 77 % Polyester	75 % Wolle, 25 % Polyester	
<b>Nutzbreite / Useable width</b>	145 cm	145 cm	
<b>Gewicht / Weight</b>	460 gr / m <sup>2</sup>	600 gr / m <sup>2</sup>	
<b>Pillbildung</b>	5	3 - 4	
<b>Scheuerbeständigkeit / Martindale (Rubs)</b>	50.000	40.000	
<b>Lichtechtheit / Fastness to light</b>	5 - 6	4	
	Leder		
<b>Zusammensetzung / Composition</b>	Südamerikanische Rindshaut		
<b>Färbung / Dyeing</b>	im Fass durchgefärbt		
<b>PCP</b>	Entspricht der PCP-Verbotsverordnung		
<b>Umwelt / Environment</b>	umweltfreundliche Herstellung, ohne Einsatz von AZO-Farbstoffen		
<b>Reibechtheit / Rubbing fastness</b>	4		
<b>Lichtbeständigkeit / Light constancy</b>	5		
<b>Dauerfaltverhalten</b>	30.000		

Dies sind Farb- und Ausfallmuster und somit nur ein materialtypischer Querschnitt. Aufgrund seiner natürlichen und unikaten Strukturen kann sich Leder in puncto Optik und Haptik immer leicht unterschiedlich darstellen. Somit sind Farb- und Strukturabweichungen generell nicht auszuschließen.

Auch die aufgezeigten Stoffproben können aufgrund des aufwändigen Färbeverfahrens im Einzelfall farblich abweichen.

Bei Bestellung kombinierbarer Bezüge immer angeben:  
Bezug 1: außen  
Bezug 2: innen



Auf Grund unserer komplexen Sitzschalen ist eine leichte Wellenbildung möglich.



## Waldzeit

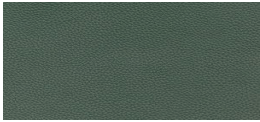

Leder 21 Dunkelgrün

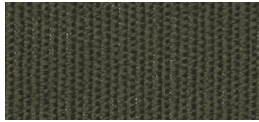

Flachgewebe 53F Grün  
Familie 1



Stoff 57B Mint  
Familie 1



Stoff 67B Moos  
Familie 1



Microfaser 53M Grün  
Familie 2



Stoff 77 Olivgrün  
Familie 5

## Kupferblüte



Leder 22 Cognac



Leder 28 Kupfer



Stoff 63B Kupfer  
Familie 1

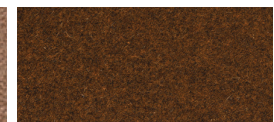

Stoff 65B Rust  
Familie 5

## Eclipse



Leder 13 Grau



Leder 16 Schwarz



Stoff 58B Anthrazit  
Familie 1



Stoff 69B Basalt  
Familie 1

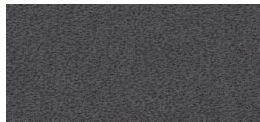

Microfaser 52M Anthrazit  
Familie 2

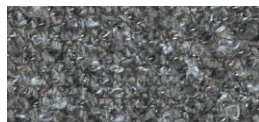

Stoff 59B Pavement  
Familie 3



Stoff 97 Anthrazit  
Familie 4

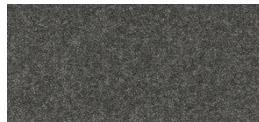

Stoff 74 Mittelgrau  
Familie 5

## Nordlichter

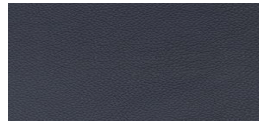

Leder 23 Atlantikblau

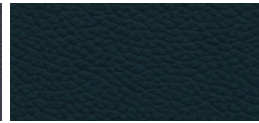

Leder 29 Sky

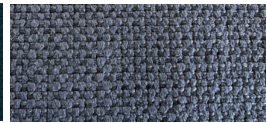

Flachgewebe 54F Blau  
Familie 1



Microfaser 54M Blau  
Familie 2



Stoff 62B Cloudy  
Familie 3

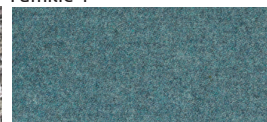

Stoff 64B Azure  
Familie 5

## Wüstengold

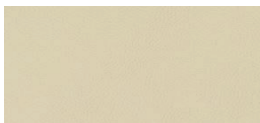

Leder 26 Sahara



Leder 27 Longan



Flachgewebe 50F Beige  
Familie 1



Stoff 55B Sand  
Familie 1



Stoff 66B Dune  
Familie 1



Microfaser 50M Beige  
Familie 2

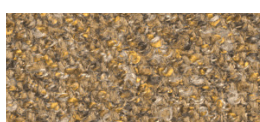

Stoff 61B Golden Orange  
Familie 3

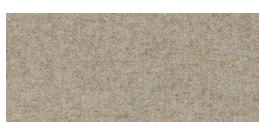

Stoff 75 Dunkelbeige  
Familie 5

## Erdenklang

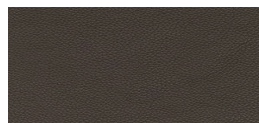

Leder 12 Braun

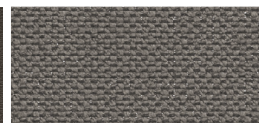

Flachgewebe 51F Braun  
Familie 1

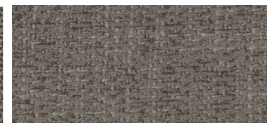

Stoff 56B Kaffee  
Familie 1



Flachgewebe 52F Dunkel-  
braun | Familie 1



Stoff 68B Lehm  
Familie 1

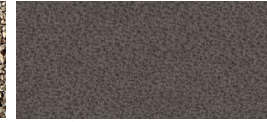

Microfaser 51M Braun  
Familie 2

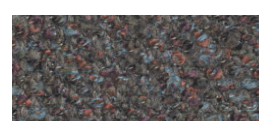



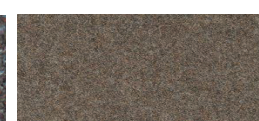











Stoff 60B Russet Brown  
Familie 3





Stoff 76 Hellbraun  
Familie 5

Konstruktionsbedingt sind die von uns eingesetzten LED Strips nicht austauschbar, da sie als Schutz vor elektrostatischer Entladung (ESD) und zur Kühlung der LED fest auf Trägerprofile wie z. B. Aluprofile aufgeklebt werden müssen. Somit gewähren wir eine durchgehend hohe Langlebigkeit unserer Leuchten. Technisch bedingte Modell- und Maßänderungen vorbehalten! Modelle gesetzlich geschützt! Aufgrund von unterschiedlichen Ausführungen und Funktionen können die angegebenen Maßangaben auf der AB im Einzelfall leicht variieren.

 Stuhl RICO Hartmann	Ausführung Gestell	Holzart	Artikel-Nr.	Maße B/H/T in cm	Zuschnittmaße für Leder-/ Stoffzugabe	Bezug außen / innen	
		Kerneiche Umato	8410-1717	B 61 H 84 T 63 SH 50	Zuschnittmaße für Leder-/ Stoffzugabe ca. 6 m <sup>2</sup> Produktion durch Hartmann mit Fremdbezug Mehrpreis 20 %	Stoff 1 / Stoff 2	
		Kerneiche Umato	8410-1735	B 61 H 84 T 63 SH 50		Leder 1 / Stoff 2	
		Kerneiche Umato	8410-1718	B 61 H 84 T 63 SH 50		Leder 1 / Stoff 2	
		Kerneiche Umato	8410-1736	B 61 H 84 T 63 SH 49		Leder 1 / Stoff 2	
		Kerneiche Umato	8410-1720	B 61 H 83 T 63 SH 49		Leder 1 / Stoff 2	
		Kerneiche Umato	8410-1737	B 61 H 84 T 63 SH 49		Leder 1 / Stoff 2	
		Kerneiche Umato	8410-1719	B 61 H 83 T 63 SH 49		Leder 1 / Stoff 2	
		Kerneiche Umato	8410-1738	B 61 H 84 T 63 SH 49		Leder 1 / Stoff 2	
							Leder 1 / Leder 2
							Leder 1 / Leder 2
							Leder 1 / Leder 2
							Leder 1 / Leder 2
							Leder 1 / Leder 2
							Leder 1 / Leder 2
							Leder 1 / Leder 2
							Leder 1 / Leder 2
						Leder 1 / Leder 2	

 Gesundes Sitzen

 Gesundes Sitzen + Drehrückholftkt. 360°

 Drehrückholftkt. 180°

 Drehfunktion 360°

Konstruktionsbedingt sind die von uns eingesetzten LED Strips nicht austauschbar, da sie als Schutz vor elektrostatischer Entladung (ESD) und zur Kühlung der LED fest auf Trägerprofile wie z. B. Aluprofile aufgeklebt werden müssen. Somit gewähren wir eine durchgehend hohe Langlebigkeit unserer Leuchten. Technisch bedingte Modell- und Maßänderungen vorbehalten! Modelle gesetzlich geschützt! Aufgrund von unterschiedlichen Ausführungen und Funktionen können die angegebenen Maßangaben auf der AB im Einzelfall leicht variieren.

**Aktuelle Leder-/ Stoffkollektion:**



Leder:	Stoffe:	NEUE Stoffe:		
12 Braun	50M Beige	50F Beige	55B Sand	66B Dune
13 Grau	51M Braun	51F Braun	56B Kaffee	67B Moos
16 Schwarz	52M Anthrazit	52F Dunkelbraun	57B Mint	68B Lehm
21 Dklgrün	53M Grün	53F Grün	58B Anthrazit	69B Basalt
22 Cognac	54M Blau	54F Blau	59B Pavement	
23 Atlantikblau		74 Mittelgrau	60B Russetbrown	
26 Sahara		75 Dunkelbeige	61B Goldenorange	
27 Logan		76 Hellbraun	62B Cloudy	
28 Kupfer		77 Oliv	63B Kupfer	
29 Sky		97 Anthrazite	64B Azur	
			65B Rust	

Bank <b>RENE</b> Hartmann	Holzart	Artikel-Nr.	Bezug außen / innen
	Kerneiche natur	8410-1678	Stoff 1 / Stoff 2
			Leder 1 / Stoff 2
			Leder 1 / Leder 2
			<b>Maße B/H/T in cm</b>
			B 188 H 91 T 61 SH 50
			Zuschnittmaße für Leder-/ Stoffzugabe 6 m <sup>2</sup>
			Produktion durch Hartmann mit Fremdbezug

Bank <b>EANA</b> Hartmann	Artikel-Nr.	Bezug außen / innen
	8410-1696	Stoff 1 / Stoff 2
		Leder 1 / Stoff 2
		Leder 1 / Stoff 2
		Leder 1 / Leder 2
		<b>Maße B/H/T in cm</b>
		B 190 H 90 T 71 SH 48
		Zuschnittmaße für Leder-/ Stoffzugabe ca. 10 lfm
		Produktion durch Hartmann mit Fremdbezug



Konstruktionsbedingt sind die von uns eingesetzten LED Strips nicht austauschbar, da sie als Schutz vor elektrostatischer Entladung (ESD) und zur Kühlung der LED fest auf Trägerprofile wie z. B. Aluprofile aufgeklebt werden müssen. Somit gewähren wir eine durchgehend hohe Langlebigkeit unserer Leuchten. Technisch bedingte Modell- und Maßänderungen vorbehalten! Modelle gesetzlich geschützt! Aufgrund von unterschiedlichen Ausführungen und Funktionen können die angegebenen Maßangaben auf der AB im Einzelfall leicht variieren.

Stuhl <b>NAAJA</b> Hartmann	<b>Holzart</b> Kerneiche natur	<b>Artikel-Nr.</b> 8410-1722	<b>Bezug außen / innen</b>	
	  	<b>Ausführung Gestell</b> Kerneiche natur Gesundes Sitzen	Stoff	
			Leder	
			<b>Maße B/H/T in cm</b>	
			B 56 H 89 T 60 SH 48	
			Zuschnittmaße für Leder-/ Stoffzugabe 3 x 70 x 70 cm	
			Beziehen mit Fremdstoff/-leder 20% Aufschlag	

Stuhl <b>RENE</b> Hartmann	<b>Holzart</b> Kerneiche natur	<b>Artikel-Nr.</b> 8410-1616	<b>Bezug außen / innen</b>	
		<b>Ausführung Gestell</b> Holz Gesundes Sitzen	Stoff 1 / Stoff 2	
			Leder 1 / Stoff 2	
			Leder 1 / Leder 2	
			<b>Maße B/H/T in cm</b>	
			B 55 H 91 T 61 SH 50	
			Zuschnittmaße für Leder-/ Stoffzugabe 2,5 m <sup>2</sup>	
			Standard: mit schwarzem Keder Mehrpreis für Keder in angepasster Leder- ausführung / ohne / in Ausführung	
			Produktion durch Hartmann mit Fremd- bezug	

Stuhl <b>RENE</b> Hartmann	<b>Holzart</b> Kerneiche natur	<b>Artikel-Nr.</b> 8410-1617	<b>Bezug außen / innen</b>	
		<b>Ausführung Gestell</b> Holz Drehrückholft. 180°	Stoff 1 / Stoff 2	
			Leder 1 / Stoff 2	
			Leder 1 / Leder 2	
			<b>Maße B/H/T in cm</b>	
			B 55 H 91 T 61 SH 50	
			Zuschnittmaße für Leder-/ Stoffzugabe 2,5 m <sup>2</sup>	
			Standard: mit schwarzem Keder Mehrpreis für Keder in angepasster Leder- ausführung / ohne / in Ausführung	
			Produktion durch Hartmann mit Fremd- bezug	

Stuhl <b>Ricardo</b> Hartmann		<b>Artikel-Nr.</b> 8410-1700	<b>Bezug außen / innen</b>	
		<b>Ausführung Gestell</b> Metall anthrazit Drehrückholft. 180°	Stoff 1 / Stoff 2	
			Leder 1 / Stoff 2	
			Leder 1 / Stoff 2	
			Leder 1 / Leder 2	
			<b>Maße B/H/T in cm</b>	
			B 55 H 91 T 61 SH 49	
			Zuschnittmaße für Leder-/ Stoffzugabe 6 m <sup>2</sup>	
			Standard: mit schwarzem Keder Mehrpreis für Keder in angepasster Leder- ausführung / ohne / in Ausführung	
			Produktion durch Hartmann mit Fremd- bezug	

Konstruktionsbedingt sind die von uns eingesetzten LED Strips nicht austauschbar, da sie als Schutz vor elektrostatischer Entladung (ESD) und zur Kühlung der LED fest auf Trägerprofile wie z. B. Aluprofile aufgeklebt werden müssen. Somit gewähren wir eine durchgehend hohe Langlebigkeit unserer Leuchten. Technisch bedingte Modell- und Maßänderungen vorbehalten! Modelle gesetzlich geschützt! Aufgrund von unterschiedlichen Ausführungen und Funktionen können die angegebenen Maßangaben auf der AB im Einzelfall leicht variieren.



Couchtisch  
Applikation Rinde mit Glasabdeckung  
2 Ablagefächer  
Kufen Metall anthrazit

LED-Beleuchtung mit Akku,  
Ladegerät und Kabel  
Artikel-Nr. 0127  
Brenndauer  
ca. 26 h  
Diese Leuchte enthält eine eingebaute,  
nicht austauschbare LED-Lampe der  
Energieeffizienzklasse F  
Klebe 10000127, 39.411.200ww

Holzart	Artikel-Nr.	Maße B/H/T in cm
Kerneiche natur	8410-0425	L 125 B 75 H 43



Beistelltisch  
Glasplatte parsolbronze  
Baumscheibe  
Metallgestell anthrazit

Holzart	Artikel-Nr.	Maße B/H/T in cm
Kerneiche natur	8410-0472	Ø 52 H 53



Beistelltisch  
Glasplatte parsolbronze  
Baumscheibe  
Metallgestell anthrazit

Holzart	Artikel-Nr.	Maße B/H/T in cm
Kerneiche natur	8410-0473	Ø 80 H 41



Das „Goldene M“ ist das einzige in Deutschland offiziell anerkannte Gütezeichen für Möbel und gilt auch europaweit als ein strenger Nachweis für Möbelqualität. Unsere Möbel haben alle Tests der Deutschen Gütegemeinschaft Möbel (DGM) auf Haltbarkeit, Materialgüte, Langlebigkeit, Sicherheit, Gesundheits- und Umweltverträglichkeit bestanden.

Konstruktionsbedingt sind die von uns eingesetzten LED Strips nicht austauschbar, da sie als Schutz vor elektrostatischer Entladung (ESD) und zur Kühlung der LED fest auf Trägerprofile wie z. B. Aluprofile aufgeklebt werden müssen. Somit gewähren wir eine durchgehend hohe Langlebigkeit unserer Leuchten. Technisch bedingte Modell- und Maßänderungen vorbehalten! Modelle gesetzlich geschützt! Aufgrund von unterschiedlichen Ausführungen und Funktionen können die angegebenen Maßangaben auf der AB im Einzelfall leicht variieren.



Couchtisch  
mit Rindenapplikation  
Kufen Metall anthrazit  
Tischplatte höhenverstellbar

LED-Beleuchtung mit Ladegerät  
und Kabel  
Artikel-Nr. 0135  
Brenndauer  
ca. 6 h  
Diese Leuchte enthält eine eingebaute,  
nicht austauschbare LED-Lampe der  
Energieeffizienzklasse F



Holzart	Artikel-Nr.	Maße B/H/T in cm
---------	-------------	------------------

Kerneiche natur	8410-1410	L 105 B 75 H 47/64
-----------------	-----------	--------------------



Couchtisch  
1 Schubkasten  
1 Glasablage, parsolbronze  
Applikation Rinde  
Bodenplatte Holz anthrazit

CT-Beleuchtung inkl. Akku und  
Ladegerät  
Brenndauer  
ca. 6 h  
Artikel-Nr. 9851



Holzart	Artikel-Nr.	Maße B/H/T in cm
---------	-------------	------------------

Kerneiche natur	8410-1457	L B H
-----------------	-----------	-------

